

Varenummer: 12856000020880
Beskrivelse: KLEE-coil 856 000 020.880
M2 Messing

Mål

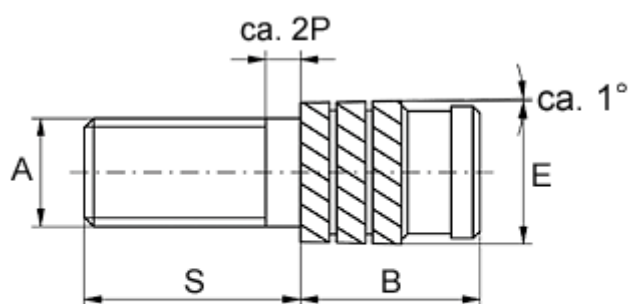

Gevindlængde = $S - 2P$
P = stigning

Anbefalet hul diameter	= 3.1
Mindsteafstand til kant	= 1.6
Monteringslængde B	= 4.0
Stiftlængde S	= 25
Type	= 856 000 020.880
Udvendig diameter E	= 3.35
Udvendigt gevind A	= M2x0,4